

この度はJTC工具を御買上頂きまして、誠に有難うございます。
本製品をより安全・適切にお使いいただくために この取扱い説明書をお読みください。
取扱い説明及び表示の注意事項や使用方法是十分に理解した上で正しくお使い下さい。
この取扱説明書はお手元に大切に保管ください。

● はじめに

ご使用になる前に、必ずこの取扱説明書を読み、注意事項、使用方法を十分にご理解頂いた上で正しくご使用下さい。又、本製品は間違った使い方をされると、人的障害や物的障害が生じる他重大な事故に発展する恐れがあります。



警告

- 本製品は自動車整備士資格を有する方がご使用下さい。自動車整備士資格をお持ちでない方は使用しないで下さい。
- 修理技術者以外の方は本製品の分解、修理、改造を行わないで下さい。
- 作業方法は整備書等を確認しよく理解して下さい。作業方法が不明な場合は使用しないで下さい。
- 本製品はエンジンの圧縮圧力を測定する工具です。本来の用途以外では使用しないで下さい。
- 誤った使用方法により生じた、商品破損、人体または物品への損害、その他のいかなる損害に関しても当社では一切の保証、並びに責務を負いかねますのでご了承ください。
- 使用前に各部に異常がないかよく点検して下さい。点検を怠ると本体の損傷、破損、ケガをする恐れや事故の原因になります。
- 本製品に異常を感じた場合は、速やかに使用を中止し、お買い求めの販売店、または当社までお問い合わせ下さい。
- 本製品を安全に使用する為、使用環境に合わせて、安全手袋、耳栓、安全帽、作業着等の保護具を着用して下さい。
- 作業場では絶対にタバコを吸わないで下さい。作業場の換気を良くして下さい。
- グライNDER・ヒーター・溶接機など、火気・火源の近くで使用しないで下さい。



注意











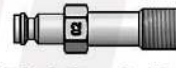





- 使用時は火気厳禁でご使用ください。
- エンジンの整備方法は各車両により異なりますので、各車両の整備書を良く確認して作業を行ってください。
- 本製品ご使用時は、本体やアダプターに打撃等の衝撃を加えないで下さい。
- 車両によっては本製品を使用出来ない場合があります。
- シリンダーヘッドの形状や状態によっては、本製品を使用出来ない場合があります。
- アダプターを脱着する際は、ゆっくり慎重に行ってください。
- アダプターを締め過ぎないように十分注意して下さい。アダプターは確実に接続して下さい。
- 車両のサイズに合ったアダプターを使用して下さい。
サイズが合っていないと本製品が外れる恐れがあり大変危険です。
- 圧縮は圧力は非常に強く危険です。
作業はゆっくり慎重に行ってください。

使用可能サイズ及びセット内容：
 ディーゼルエンジンの多種の
 アダプターでトラックから船舶まで使用できます。

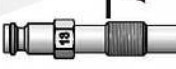
最大測定圧力 7MPa ピークホール機能付き

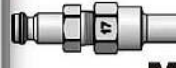

グロープラグテストアダプター

No.1 L: 17.5mm  M12x1.25P	No.2 L: 20mm  M12x1.25P	No.3 L: 28.5mm  M10x1.25P	No.4 L: 42mm  M10x1.25P
No.5 L: 45mm  M10x1.25P	No.6 L: 44mm  M10x1.25P	No.7 L: 54mm  M10x1.0P	No.8 L: 43mm  M10x1.0P
No.9 L: 26mm  M10x1.0P	No.10 L: 32mm  M10x1.25P	No.11 L: 35mm  M10x1.0P	No.12 L: 58mm  M12x1.25P
No.13 L: 71mm  M10x1.0P	No.14 L: 59mm  M10x1.0P	No.15 L: 61mm  M8x1.0P	
No.16 L: 85mm  M10x1.25P	No.17 L: 80mm  M10x1.0P	No.19 L: 102mm  M10x1.25P	

No.20

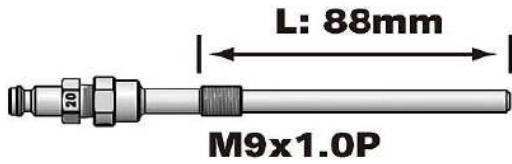

No.21

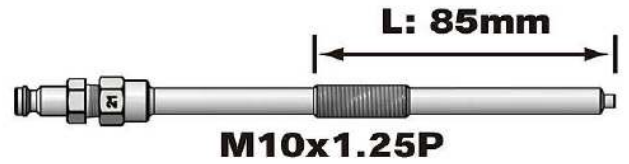

No.22

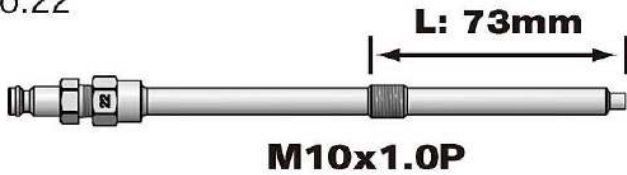

90° connector



インジェクターテストアダプター

No.23



No.24

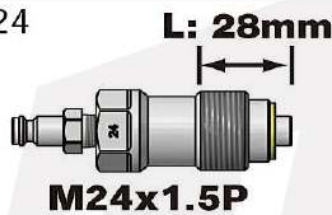

No.25



No.26

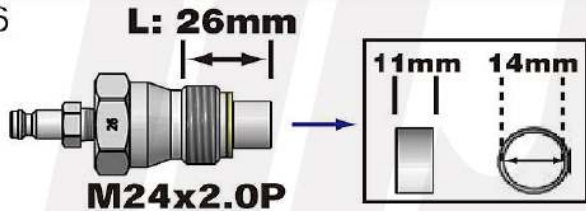

No.18

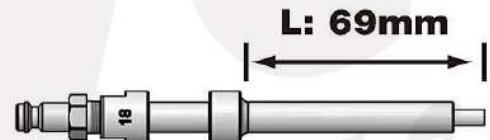

Base Adapter



クランプ用エクステンションアダプター

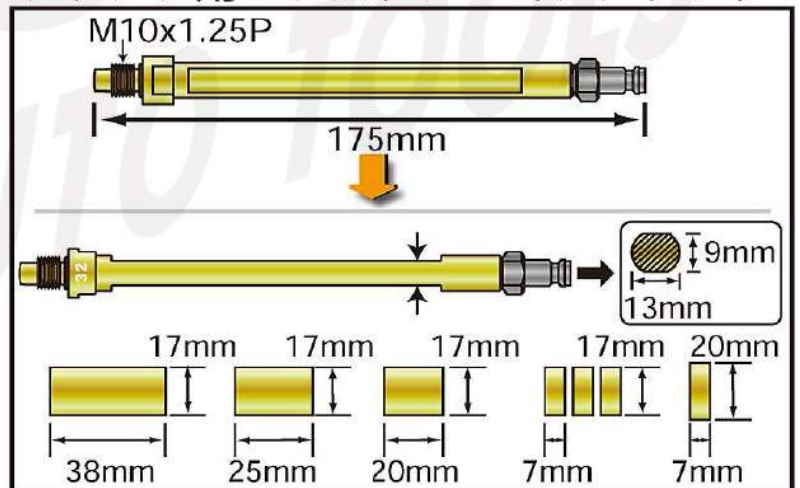

クランプ

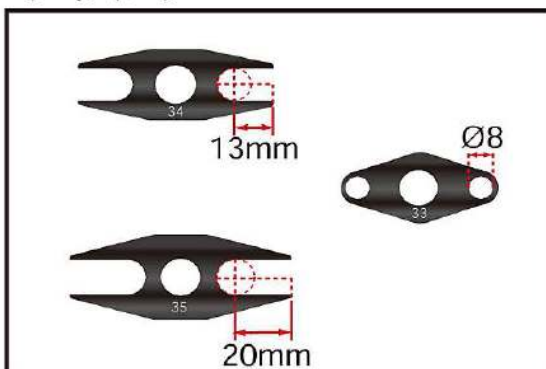

クランプ用インジェクターアダプター

内ネジサイズ: M10x1.25P

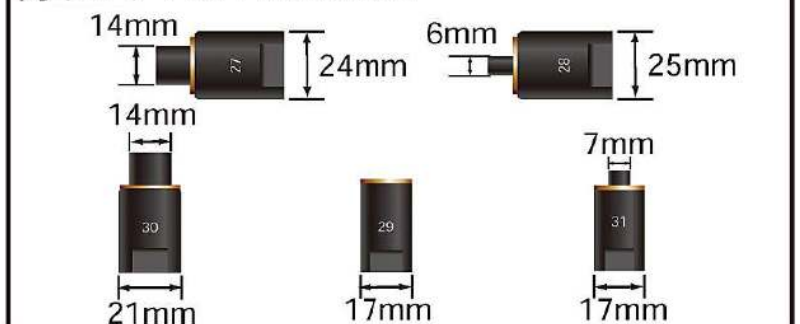

使用方法 (例)

測定するエンジンが完全に冷めた状態で測定箇所のインジェクターを取外します。

取外したインジェクターのサイズに合うテストアダプターを選択します。(長さ、ネジサイズ)

インジェクター固定用アダプターでエンジンに固定します。(画像1)

メータを接続し各車両の修理書に従い測定作業を行ってください。

測定後メータに圧力が残りますので測定後は圧力を開放して保管してください。

(画像1) エンジンから取外した インジェクター

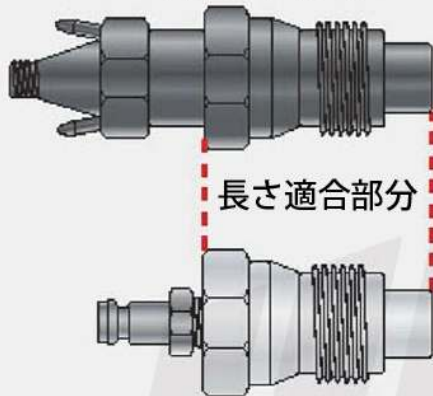

長さ適合部分

エンジンから取外した インジェクター

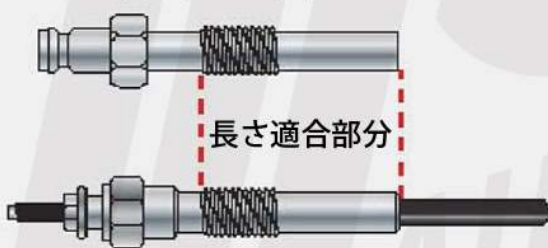

長さ適合部分

エンジンから取外した インジェクター

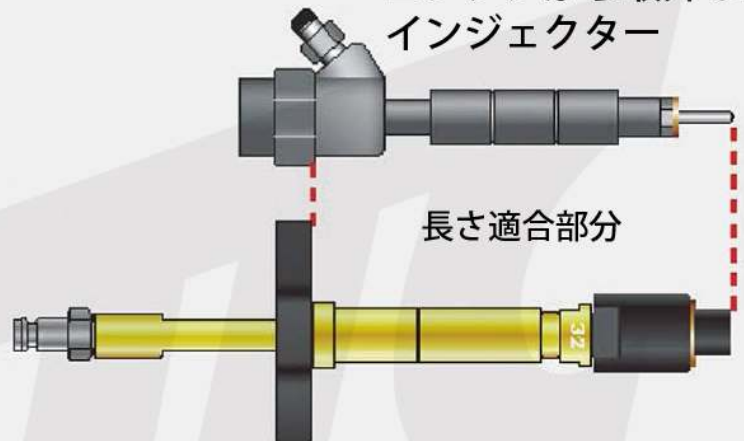

長さ適合部分

インジェクター固定用 アダプター



クイックカップラーで
アダプターに接続

エクステンション アダプター

